

Манометры виброустойчивые

Тип ТМ (ТВ, ТМВ), серия 20

Промышленный манометр в корпусе из нержавеющей стали применяется для измерения давления неагрессивных к медным сплавам жидких и газообразных, не вязких и не кристаллизующихся измеряемых сред в условиях повышенной вибрации и при измерении переменного давления.



При измерении давления с высокими динамическими нагрузками, прибор необходимо заполнить глицерином или силиконом.

Прибор поставляется «сухой» (готовый к гидрозаполнению) или заполненный глицерином (силиконом) по требованию заказчика.

Диаметр корпуса

50*, 63, 100, 150 мм

Класс точности

Ø100, 150	1
Ø63	1,5
Ø50*	2,5

Диапазон показаний давлений

ТМ	0...0,1 / 0,16 / 0,25 / 0,4 / 0,6 / 1 / 1,6 / 2,5 / 4 / 6 / 10 / 16 / 25 / 40 / 60 / 100** МПа
ТВ***	-0,1...0 МПа
ТМВ***	-0,1...0,15 / 0,3 / 0,5 / 0,9 / 1,5 / 2,4 МПа

** — только для Ø63

*** — кроме Ø50

Рабочие диапазоны

Постоянная нагрузка: ¾ шкалы

Переменная нагрузка: ⅔ шкалы

Кратковременная нагрузка: 110% шкалы

Диапазон рабочих температур

Окружающая среда:

-20...+60 °С (глицерин ПК-94)

-60...+60 °С (силикон АК-50)

-60...+60 °С (без заполнения)

Измеряемая среда:

до +150 °С (без заполнения)

до +100 °С (с заполнением)

* — под заказ

Корпус

IP65, нержавеющая сталь

Кольцо

Нержавеющая сталь

Ø100, 150 — байонетное

Ø50*, 63 — завальцованное

Чувствительный элемент, трибно-секторный механизм

Медный сплав

Циферблат

Алюминий, шкала черная на белом фоне

Стекло

Органическое

Штуцер

Медный сплав

Присоединение

Радиальное — Ø все

Осевое — Ø50*, 63, 100

Эксцентрическое — Ø100

Резьба присоединения

Ø100, 150	G½ / M20x1,5
Ø63	G¼ / M12x1,5
Ø50*	G¼ / G¼

Марка стали

Корпус, кольцо — 08X18H10



Пример обозначения: ТМ – 3 2 0 Р. 0 0 (0–1 МПа) М12х1,5. 1,5

Тип	ТМ манометр ТВ вакуумметр ТМВ мановакуумметр
Диаметр корпуса	2 50 мм* 3 63 мм 5 100 мм 6 150 мм
Материал корпуса	2 нержавеющая сталь
Материал штуцера и чувствительного элемента	0 медный сплав
Присоединение (расположение штуцера)	Р радиальное РКТ радиальное с задним фланцем Т осевое ТКП осевое с передним фланцем ТКТ осевое с задним фланцем ТС осевое со скобой ТЭ эксцентрическое ТЭКП эксцентрическое с передним фланцем ТЭКТ эксцентрическое с задним фланцем
Гидрозаполнение	0 нет 1 глицерин 2 силикон
Электроконтактная приставка	0 нет
Диапазон показаний давлений	ТМ 0...0,1 0,16 0,25 / 0,4 0,6 1 1,6 2,5 / 4 6 10 16 25 / 40 60 100 МПа ТВ -0,1...0 МПа ТМВ -0,1...0,15 0,3 0,5 / 0,9 1,5 2,4 МПа
Резьба присоединения	100, 150 мм G½ M20x1,5 63 мм G¼ M12x1,5 50 мм* G¼ G¼
Класс точности	1 100, 150 мм 1,5 63 мм 2,5 50 мм*

Стандартное исполнение (Ø100, 150 мм)

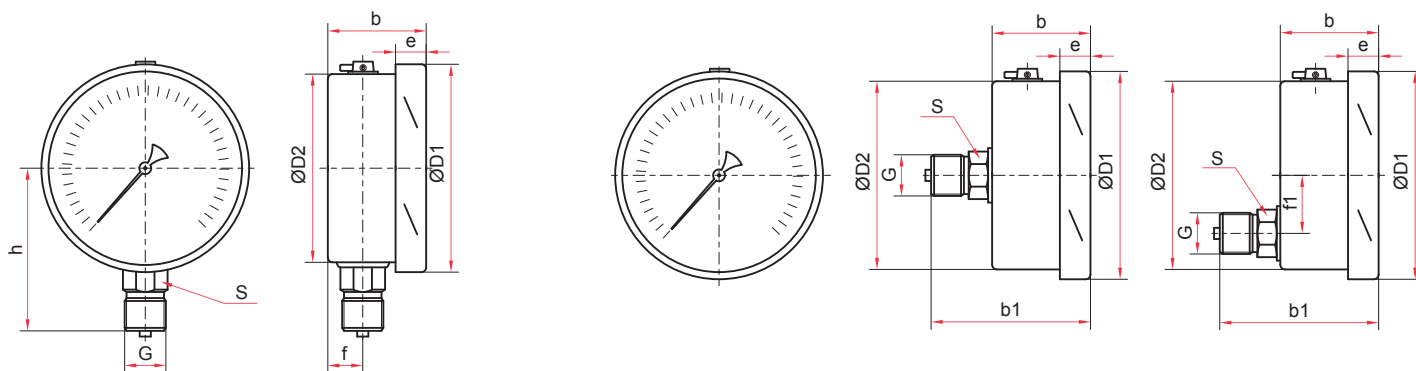

Радиальное присоединение

Осевое и эксцентрическое присоединение (Ø100 мм)

Специальное исполнение (Ø100, 150 мм)

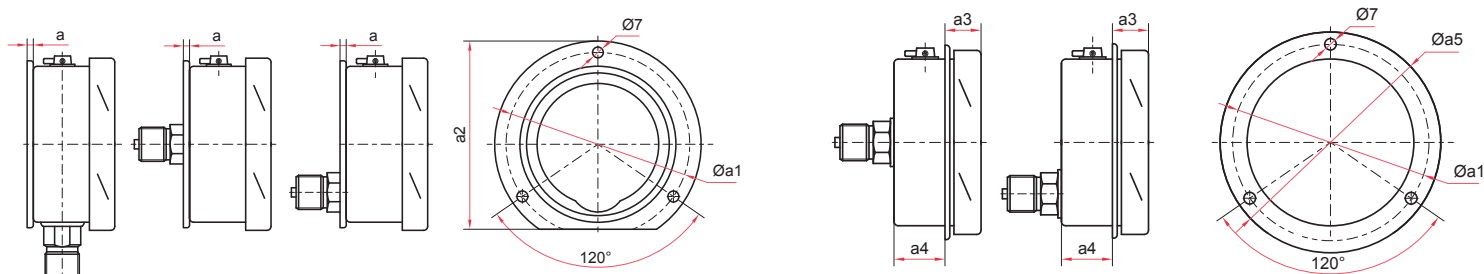

Радиальное, осевое и эксцентрическое присоединения с задним фланцем

Осевое и эксцентрическое присоединения с передним фланцем (Ø 100 мм)

Основные размеры (мм), вес (кг), объем (мл)

Ø	D1	D2	b	b1	e	h	f	f1	S	G	Вес	Вес с заполнением	Объем заполняющей жидкости
100	111	100	50	86	18	83	15	30	22	G ^{1/2} или M20x1,5	0,51	0,86	350
150	161	149	50	—	18	112	17	30	22		0,70	1,47	770

(стандартное исполнение Ø100, 150)

Основные размеры (мм)

Ø	a	a1	a2	a3	a4	a5
100	5	116	121	18	26	132
150	5	166	171	—	—	—

(специальное исполнение Ø100, 150)

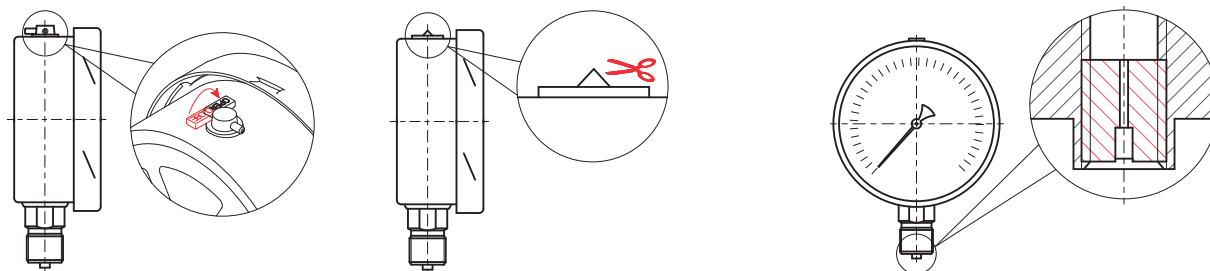

Для манометра с гидрозаполнением

Демпфер для манометра

! После монтажа необходимо открыть клапан на пробке прибора (положение OPEN) или проколоть/срезать специальный выступ (в зависимости от типа пробки)

Стандартное исполнение (Ø50, 63 мм)

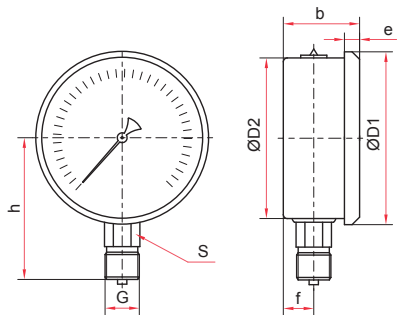

Радиальное присоединение

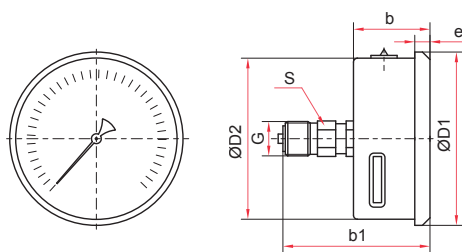

Осевое присоединение

Специальное исполнение (Ø63 мм)

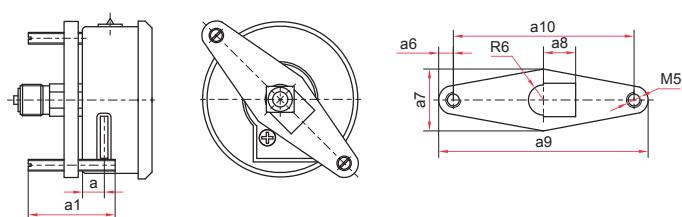

Осевое присоединение со скобой тип 1

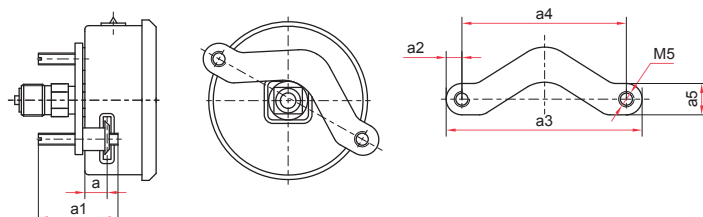

Осевое присоединение со скобой тип 2

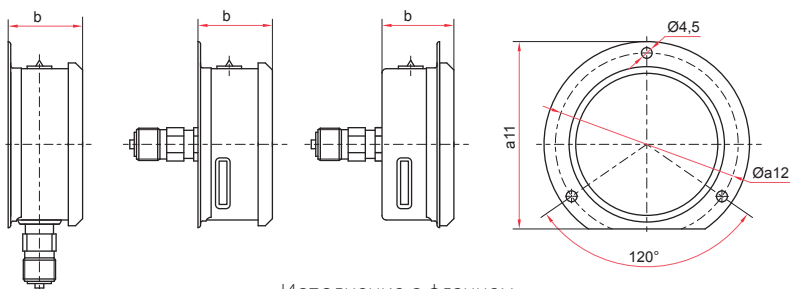

Исполнение с фланцем

Основные размеры (мм), вес (кг), объем (мл)

Ø	D1	D2	b	b1	e	h	f	S	G	Вес	Вес с заполнением	Объем заполняющей жидкости
50	58	52	30	57	6	46	11	14	G ¹ / ₈ или G ¹ / ₄	0,10	0,18	80
63	69	62	32	56	6	56	12	14	G ¹ / ₄ или M12x1,5	0,14	0,23	90

(стандартное исполнение Ø50, 63)

Основные размеры (мм)

Ø	a	a1	a2	a3	a4	a5	a6	a7	a8	a9	a10	a11	a12
63	7	35	7	85	72	14	7	32	14	83	71	78	75

(специальное исполнение Ø63)

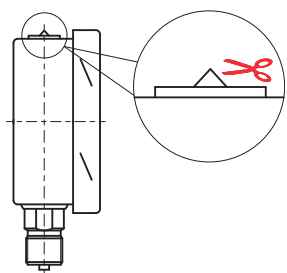

Для манометра с гидрозаполнением

! После монтажа необходимо срезать специальный выступ на пробке прибора или проколоть отверстие в пробке.

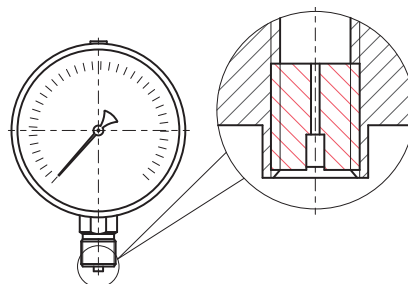

Демпфер для манометра